



HiPath 1100

HiPath 1120

HiPath 1130

HiPath 1150

HiPath 1190

**Návod k použití
Systémový telefon
Profiset 3030**

SIEMENS

Global network of innovation

Instalační pokyny	3
Instalace	4
Systémový telefon Profiset 3030	5
Charakteristiky	5
Tlačítka pro zjišťování stavu	6
Tlačítka funkcí pro Profiset 3030	7
Konfigurace.....	8
Nastavení hlasitosti	8
Nastavení melodie vyzvánění	9
Nastavení hlasitosti příjmu	10
Režim volby	11
Kontrast displeje	12
Časový formát.....	13
Nastavení hlasitosti hlasitého telefonování.....	14
Ostatní nastavení.....	15
Diagram menu listování	17

Instalační pokyny

- Umístěte telefon na neklouzavý povrch. Na leštěných nebo lakovaných plochách mohou některé části telefonu zanechat otisky, např. stopu po gumě.
- Pro zajištění kvality hlasitého telefonování umístěte telefon na rovnou plochu a odstraňte všechny překážky před mikrofonem.
- Pro vyloučení rušení umístěte telefon do vzdálenosti alespoň jednoho metru od bezdrátových telefonů, mobilních telefonů, televizorů a jiného elektrického zařízení.
- Telefon Profiset 3030 musí být nainstalován v maximální vzdálenosti 500 metrů od telefonní ústředny pomocí dvou párového kabelu s měděným drátem o průměru 0,4 mm².
- Telefon nesmí být vystaven přímému slunečnímu záření nebo jiným tepelným zdrojům, ani nainstalován v prašném nebo nadměrně vlhkém prostředí, jelikož se tím zkracuje jeho životnost.
Měl by se používat při teplotách mezi 5 °C a 50 °C a není vodotěsný.
- Telefon čistěte pouze vlhkou utěrkou, nikoli suchou, neboť může způsobit elektrostatický výboj. Nepoužívejte abrasivní čisticí prostředky.
- Po ukončení životnosti zlikvidujte telefon podle zákonných požadavků v místě způsobem, který nepoškozuje životní prostředí.

Označení CE

	<p>Shoda přístroje se směrnicí EU 99/5/ECC je potvrzena označením CE. Výrobce, Siemens AG, tímto prohlašuje, že zařízení Profiset je ve shodě se základními požadavky a dalšími příslušnými ustanoveními směrnice 1999/5/ECC</p>
--	--

Instalace

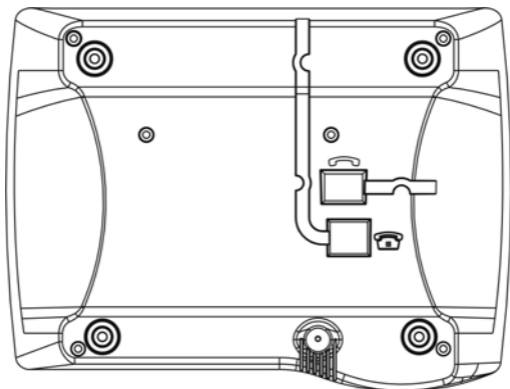

Připojení sluchátka k telefonu:

- Vložte dlouhý, rovný konec spirálovité šňůry do konektoru se symbolem .
- Připojte krátký konec ke sluchátku.
- Vtlačte šňůru do prostoru pro její vedení.

Připojení síťového kabelu

- Vložte jeden konec rovného kabelu do konektoru se symbolem  a druhý konec do telefonní zdíčky pobočky, ke které chcete zařízení připojit.
- Vtlačte šňůru do prostoru pro její vedení.

Popisný štítek

Váš telefon Profiset 3030 má popisný štítek, na který lze napsat jména, telefonní čísla a funkce uložené na programovatelných tlačítkách. Chcete-li popisky změnit, vystříh-
něte si šablonu na poslední stránce tohoto návodu k po-
užití.

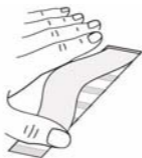

Systémový telefon Profiset 3030

Jedná se o telefon k systémům HiPath 1100, který umožňuje přímý přístup k některým PABX funkcím a má speciální funkce pro kontrolu stavu externích linek a poboček pomocí signálů ze skupiny programovatelných tlačítek.

Charakteristiky

Má 3-řádkový displej

- První řádka zobrazuje symbol VYPNUTÍ ZVUKU, čítač opakování volání, ukazatele opakování volání, čas a datum. Čas je zobrazen ve 24-hodinovém nebo AM/PM (hodiny:minuty) formátu a datum ve formátu den/měsíc (například 11:13 28/08).
- Jste-li v režimu koncového zařízení operátora, zobrazí se počet nepřijatých interních, externích a zpětných volání na druhém řádku (16 číslic).
- Zpráva se zobrazí na třetím řádku (16 znaků).

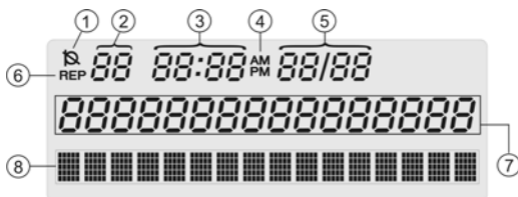

1. Symbol VYPNUTÍ ZVUKU
2. Čítač opakovaných volání
3. Čas
4. Ukazatel AM/PM
5. Datum
6. Ukazatel opakování volání
7. Pole pro koncové zařízení operátora
8. Pole pro alfanumerické znaky

Profiset 3030

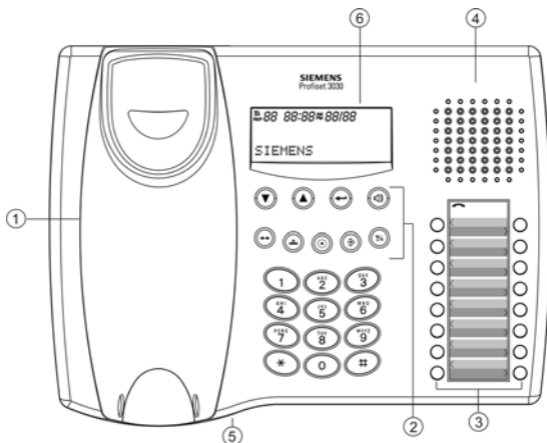









1. Vidlice sluchátka
2. Tlačítka funkcí
3. Programovatelná tlačítka se signalizací stavu (LED)
4. Reproduktor pro hlasité telefonování
5. Mikrofon pro hlasité telefonování
6. Displej

Tlačítka pro zjišťování stavu

- Tlačítko nesvítí; pobočka nebo externí linka je volná.
- Tlačítko pomalu bliká; volání je zaparkováno.
- Tlačítko bliká rychleji; příchozí volání na pobočku nebylo přijato.
- Tlačítko bliká rychle; signalizuje příchozí volání nebo zpětné volání.
- Tlačítko svítí; pobočka má obsazeno.

Tlačítka funkcí pro Profiset 3030

-  Tlačítko pro listování
Zobrazuje PŘEDCHOZÍ možnost
-  Tlačítko pro listování
Zobrazuje DALŠÍ možnost.
-  Potvrzovací tlačítko
Vyberá (potvrzuje) zobrazenou možnost.
-  Tlačítko REPRODUKTOR zapíná režim hlasitého telefonování pomocí mikrofону a reproduktoru.
-  Tlačítko OPAKOVÁNÍ VOLBY opakuje volbu naposledy voleného telefonního čísla.
-  Tlačítko MENU pro přístup ke konfiguračním nastavením pomocí menu.
-  Tlačítko FLASH vyvolává funkci zpětného dotazu pro externí linku.
-  Tlačítko FUNKCE zapíná systémové funkce (například Přesměrování, „Nerušit“ atd.).
-  Tlačítko VYPNUTÍ ZVUKU vypíná zvuk, aby Vás osoba, se kterou hovoříte, neslyšela. Pro opětne zapnutí zvuku stiskněte znovu tlačítko.

Konfigurace

Pro větší uživatelský komfort poskytuje systémový telefon Profiset 3030 několik možností konfigurace.

Při konfiguraci se používají následující tlačítka:

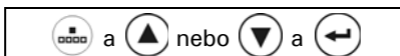

Nastavení hlasitosti

Hlasitost lze nastavit v 6 stupních. Vyzvánění je přednastaveno na stupeň 6.

Telefon v klidovém stavu:



Položte sluchátko.



Stiskněte toto tlačítko pro zadání konfiguračního režimu.

hlasitost vyzv.

Tlačítka  nebo  umístěte možnost pro nastavení hlasitosti vyzvánění na displej.



Stiskněte toto tlačítko pro výběr možnosti pro nastavení hlasitosti vyzvánění.

hlasitost vyzv.

Použijte tlačítko  nebo  pro nastavení hlasitosti vyzvánění.



Po výběru stupně hlasitosti stiskněte toto tlačítko pro potvrzení.

 nebo  a 

Pokračujte v listování možnostmi menu nebo stiskněte tlačítko Menu pro ukončení konfigurace.

Nastavení melodie vyzvánění

Můžete si vybrat ze tří melodií.

Telefon v klidovém stavu:



Položte sluchátko.



Stiskněte toto tlačítko pro zadání konfiguračního režimu.

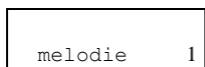



Tlačítka  nebo  umístěte možnost pro nastavení melodie na displej.

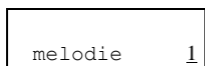

Stiskněte toto tlačítko pro výběr možnosti pro nastavení melodie.



Použijte tlačítka  nebo  pro poslech melodie vyzvánění.



Vyberte melodii a stiskněte toto tlačítko pro potvrzení.



Pokračujte v listování možnostmi menu nebo stiskněte tlačítko Menu pro ukončení konfigurace.

Nastavení hlasitosti příjmu



Hlasitost příjmu (6 stupňů) lze na Profiset 3030 nastavit během hovoru.

Hlasitost příjmu je přednastavena na stupeň 4.

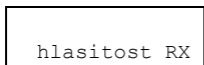

Stiskněte toto tlačítko pro zadání konfiguračního režimu.



Tlačítka  nebo  umístěte možnost pro nastavení hlasitosti RX na displej.



Stiskněte toto tlačítko pro výběr možnosti pro nastavení hlasitosti RX.

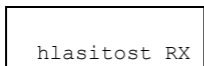

Použijte tlačítka  nebo  pro nastavení hlasitosti příjmu.



Po výběru stupně hlasitosti stiskněte toto tlačítko pro potvrzení.



Pokračujte v listování možnostmi menu nebo stiskněte tlačítko Menu pro ukončení konfigurace.

Režim volby

Jestliže Váš systém nefunguje z důvodu výpadku proudu a externí telefonní linka byla zapojena přímo k Vašemu systémovému telefonu Profiset 3030, musíte určit režim volby (impulsní nebo tónová) pro tuto linku, protože při běžném provozu provádí telefonní ústředna toto nastavení automaticky.

Telefon v klidovém stavu:





Položte sluchátko.

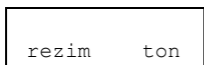

Stiskněte toto tlačítko pro zadání konfiguračního režimu.





Tlačítka  nebo  umístěte možnost pro nastavení režimu na displej.

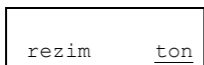

Stiskněte toto tlačítko pro výběr režimu volby.



Použijte tlačítka  nebo  pro výběr typu volby, tónové nebo impulsní.



Po výběru režimu volby stiskněte toto tlačítko pro potvrzení.



Pokračujte v listování možnostmi menu nebo stiskněte tlačítko Menu pro ukončení konfigurace.

Dočasná změna režimu volby:

Je-li telefon nastaven na IMPULSNÍ volbu, je možné, že někdy musíte dočasně změnit režim volby na TÓNOVOU volbu.

Příklad: Chcete zkontrolovat svou bankovní bilanci pomocí své telefonní bankovní služby. Proveďte volání jako obvykle a jakmile je ukončeno, stiskněte  pro změnu režimu volby na TÓNOVOU volbu. Když ukončíte volání, zavěste a režim volby se automaticky přepne zpět na IMPULSNÍ volbu.

Kontrast displeje

Kontrast displeje lze nastavit ve 3 stupních; je přednastaven stupeň 2.

Telefon v klidovém stavu:





Položte sluchátko.

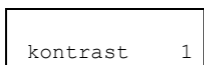

Stiskněte toto tlačítko pro zadání konfiguračního režimu.





Tlačítka  nebo  umístěte možnost pro nastavení kontrastu na displej.

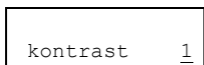

Stiskněte tlačítko pro výběr možnosti pro nastavení kontrastu.



Použijte tlačítko  nebo  pro výběr jednoho ze 3 stupňů kontrastu.



Po výběru stupně kontrastu stiskněte toto tlačítko pro potvrzení.



Pokračujte v listování možnostmi menu nebo stiskněte tlačítko Menu pro ukončení konfigurace.

Časový formát

Čas lze zobrazit na displeji ve 24-hodinovém nebo AM/PM formátu.

Telefon v klidovém stavu:





Položte sluchátko.



Stiskněte toto tlačítko pro zadání konfiguračního režimu.

format 24 h

Tlačítka  nebo  umístěte možnost pro nastavení formátu na displej.



Stiskněte toto tlačítko pro výběr možnosti pro nastavení formátu.

format am pm

Použijte tlačítka  nebo  pro výběr 24 hod nebo formátu am pm.



Po výběru formátu stiskněte toto tlačítko pro potvrzení.



Pokračujte v listování možnostmi menu nebo stiskněte tlačítko Menu pro ukončení konfigurace.

Nastavení hlasitosti hlasitého telefonování

Během hovoru můžete na telefonu Profiset 3030 nastavit hlasitost hlasitého telefonování (6 stupňů).

Hlasitost hlasitého telefonování je přednastavena na stupeň 4.

Telefon v režimu hlasitého telefonování:



Stiskněte toto tlačítko pro přepnutí do režimu hlasitého telefonování.



Stiskněte toto tlačítko pro zadání konfiguračního režimu.

hlasite telefonovani

Použijte tlačítka  nebo  pro výběr jednoho ze 6 stupňů hlasitosti.



Stiskněte toto tlačítko pro ukončení konfigurace.

Ostatní nastavení

Můžete provádět další nastavení s následujícím pořadím:



Kód	Popis
00	Nastavuje DTMF 85/85ms a aktivuje DTMF režim
01	Nastavuje DTMF 140/85ms a aktivuje DTMF režim
02	Nastavuje poměr impulsní volby otevřené/zavřené na 2:1 (33/66ms) a aktivuje impulsní volbu.
03	Nastavuje poměr impulsní volby otevřené/zavřené na 1.5:1 (40/60ms) a aktivuje impulsní volbu
04	Automatická regulace hlasitosti vypnuta
05	Automatická regulace hlasitosti zapnuta
06	Rozlišování frekvence vyzvánění v rozsahu 15 -75Hz (při výpadku proudu)
07	Frekvence vyzvánění nerozlišována
08	Impedance linky 600 Ω (při výpadku proudu)
09	Impedance linky 1000 Ω (při výpadku proudu)
10	DTMF 85/85ms
11	DTMF 140/85ms
12	Poměr impulsní volby otevřené/zavřené 2:1 (33/66ms)
13	Poměr impulsní volby otevřené/zavřené 1.5:1 (40/60ms)
14	Časový formát DD/MM
15	Časový formát MM/DD
20	Tento kód ruší nastavení jazyka nakonfigurované uživatelem (manuální konfigurace) a zapíná standardní nastavení systému (automatická konfigurace).
21	Portugalština (Brazílie)
22	Portugalština (Portugalsko)
23	Angličtina (standardní)

Kód	Popis
24	Francouzština
25	Španělština
31	Běžná úroveň přenosu
32	Vysoká úroveň přenosu
33	Velmi vysoká úroveň přenosu
99	Návrat k továrnímu nastavení



Pro podrobnější vysvětlení funkcí viz Návod k použití telefonní ústředny.

Diagram menu listování

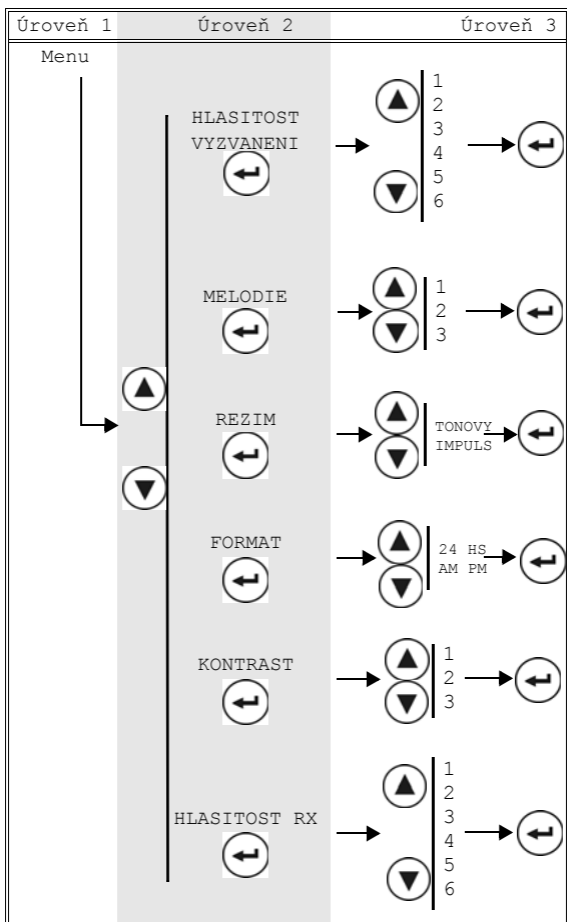

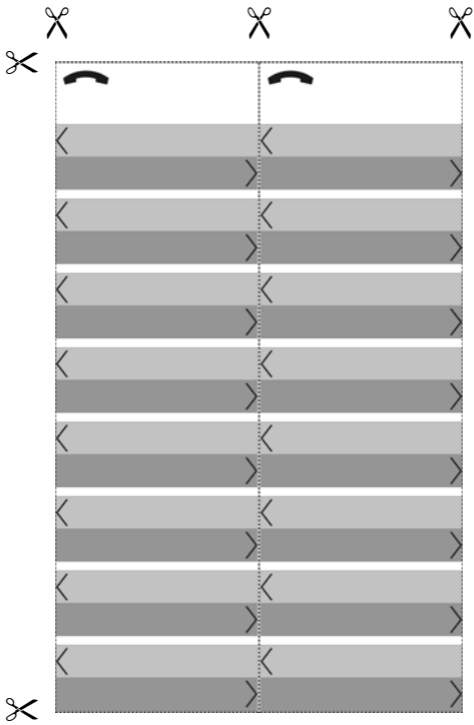

**Produzido no
Pólo Industrial
de Manaus**



A31003-K1250-B816-13-2D19

Informace v tomto dokumentu obsahují pouze obecné popisy popř. funkce, které se při konkrétním použití ne vždy shodují v uvedené formě nebo které se mohou z důvodu dalšího vývoje produktů změnit.

Požadované funkce jsou závazné pouze tehdy, jsou-li výslovně dohodnuty ve smlouvě.